

ООО "Уют Сервис"



тел.(812)336-89-90

Серия Мебели "Гарун К"

Шкаф угловой (арт.535)

Боковая стенка ширина 540 мм

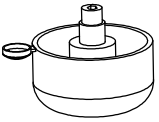
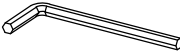
Боковая стенка ширина 366 мм

№1. Опора регулируемая  7шт.	№2. Ключ 4 мм  1шт.	№3. Петля 45 град.  8шт.	№4. Полкодержатель  4шт.	№5. Гвозди 2x20  40шт.
--	--	--	---	---

Указанная фурнитура находится в пакете: СГ535

Набор мебели для общей комнаты "Гарун К"

Шкаф угловой арт.535

Изготовитель: ООО "Уют Сервис"

197374, РОССИЯ, г.Санкт-Петербург, ул.Мебельная, дом 5, лит. Б,
помещение 05Н, тел. (812) 336-89-90, электронная почта: mta@u-servis.spb.ru
ГОСТ 16371-2014, ТР ТС 025/2012

Протокол испытаний №678-11969-2020 от 20.04.2020г.,
678-11968-2020 от 17.04.2020г.

Испытательная лаборатория промышленной продукции АНО "ЦСИ "Метроном"
(рег. № RA.RU.21DM80, схема декларирования-ЗД)

ДЕКЛАРАЦИЯ О СООТВЕТСТВИИ

ЕАЭС N RU Д-РУ.МН33.В.00443/20 от 19.05.2020

срок действия: до 18.05.2023г.

Функциональное и эксплуатационное назначение:

Бытовая мебель. Мебель для хранения (корпусная)

Гарантийный срок: 24 месяца

Срок службы: 10 лет

Дата выпуска:

ОТК

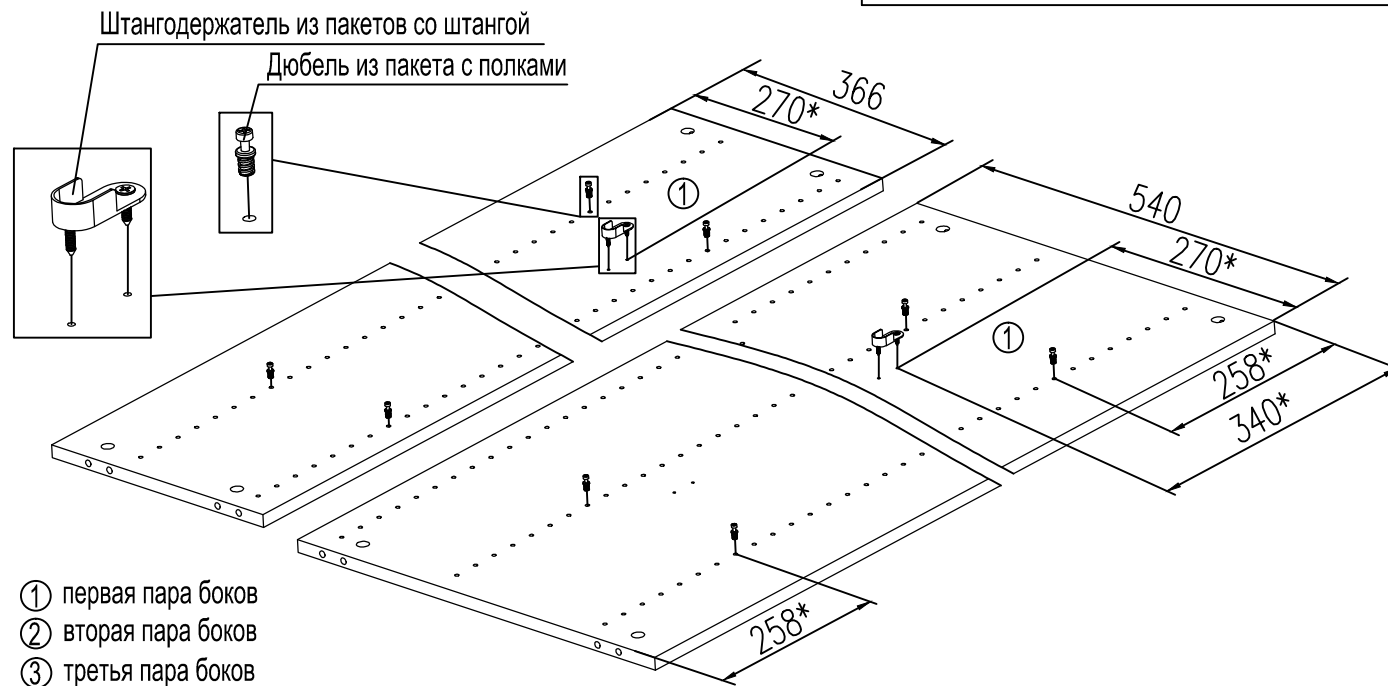

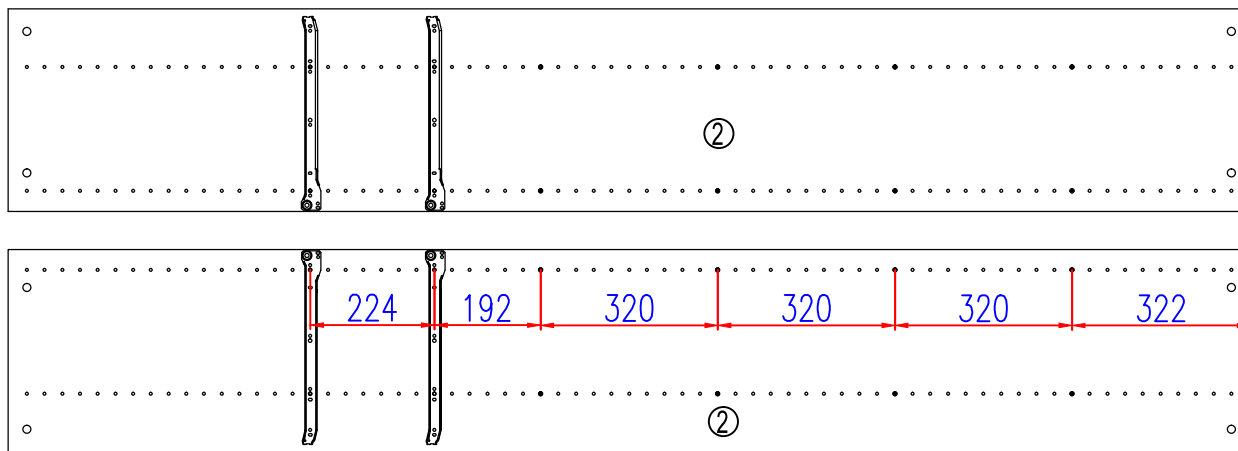

ВЕРХ

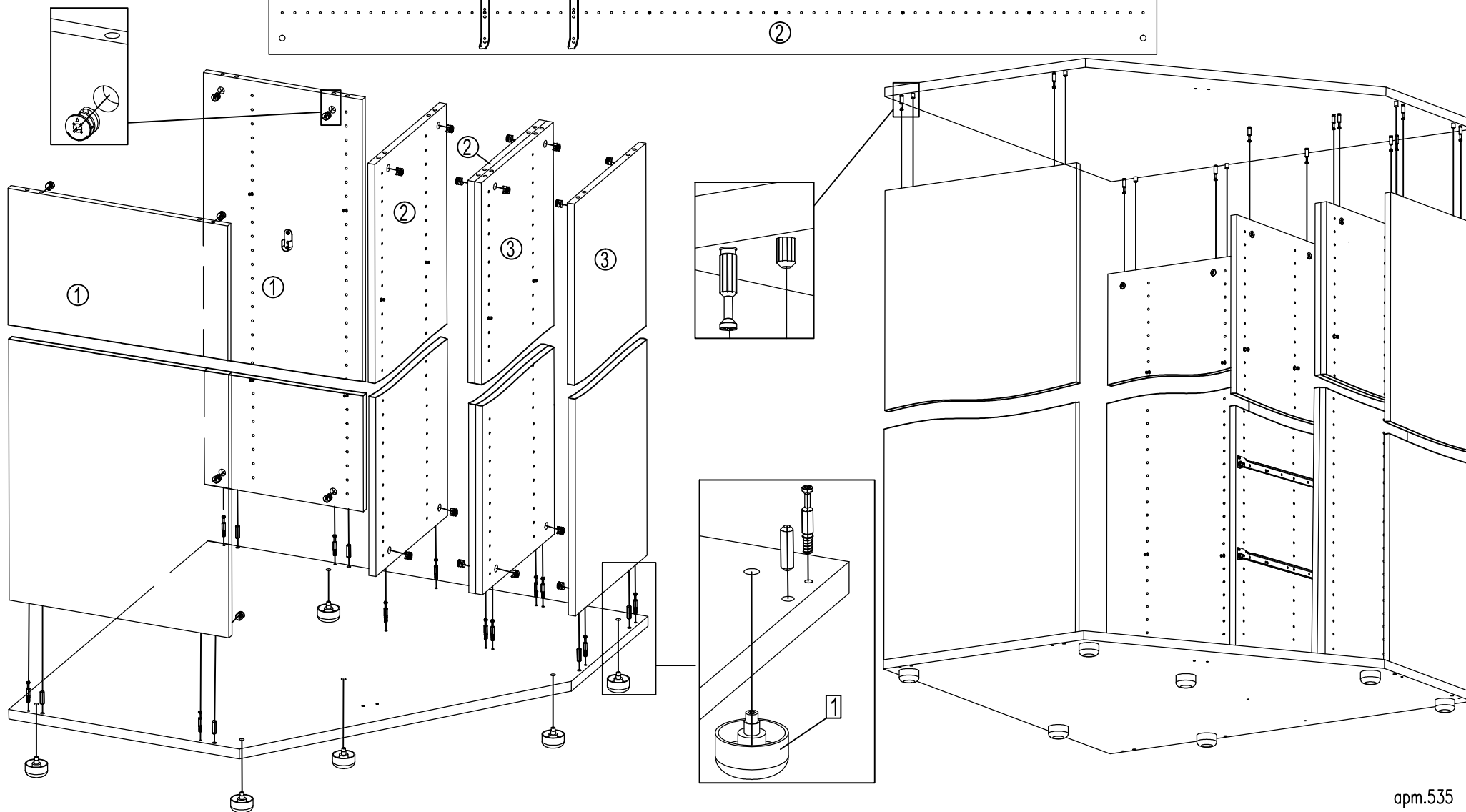

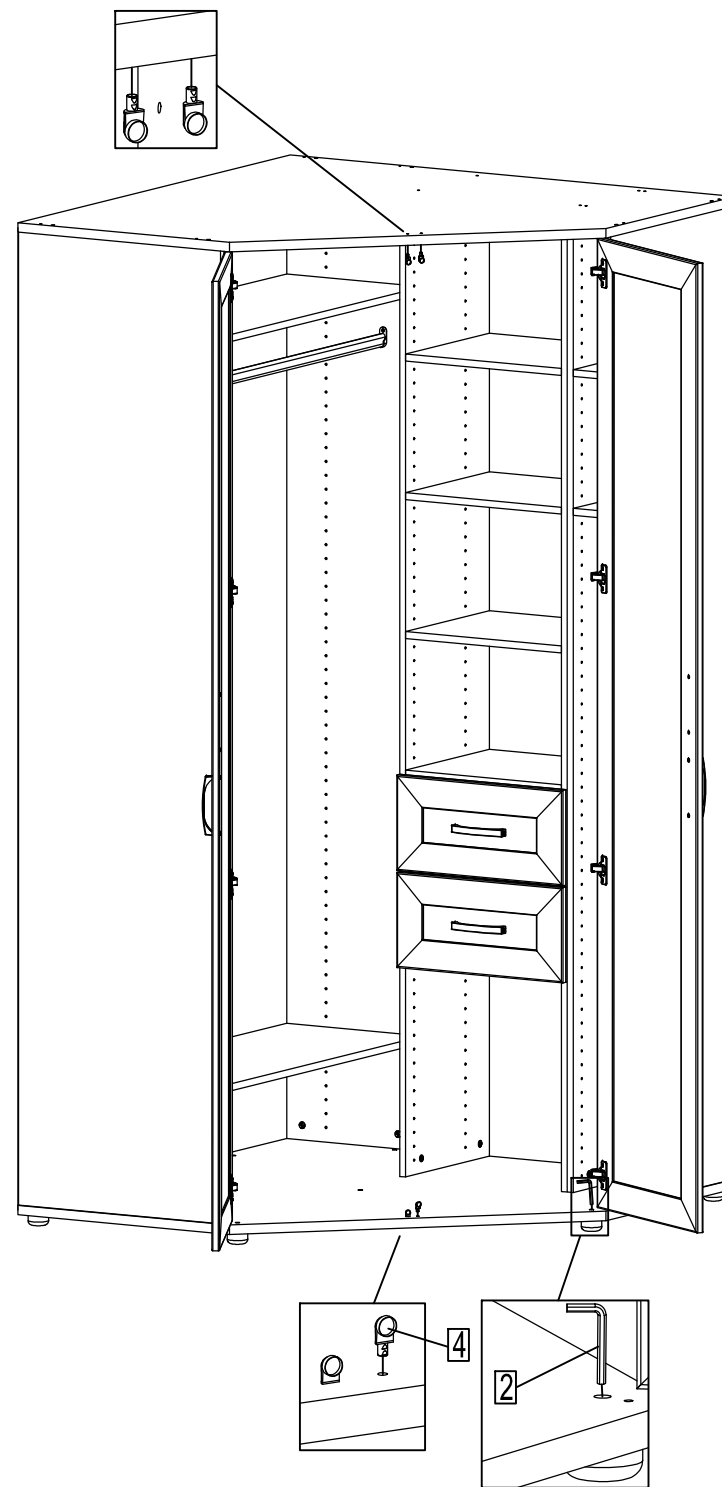
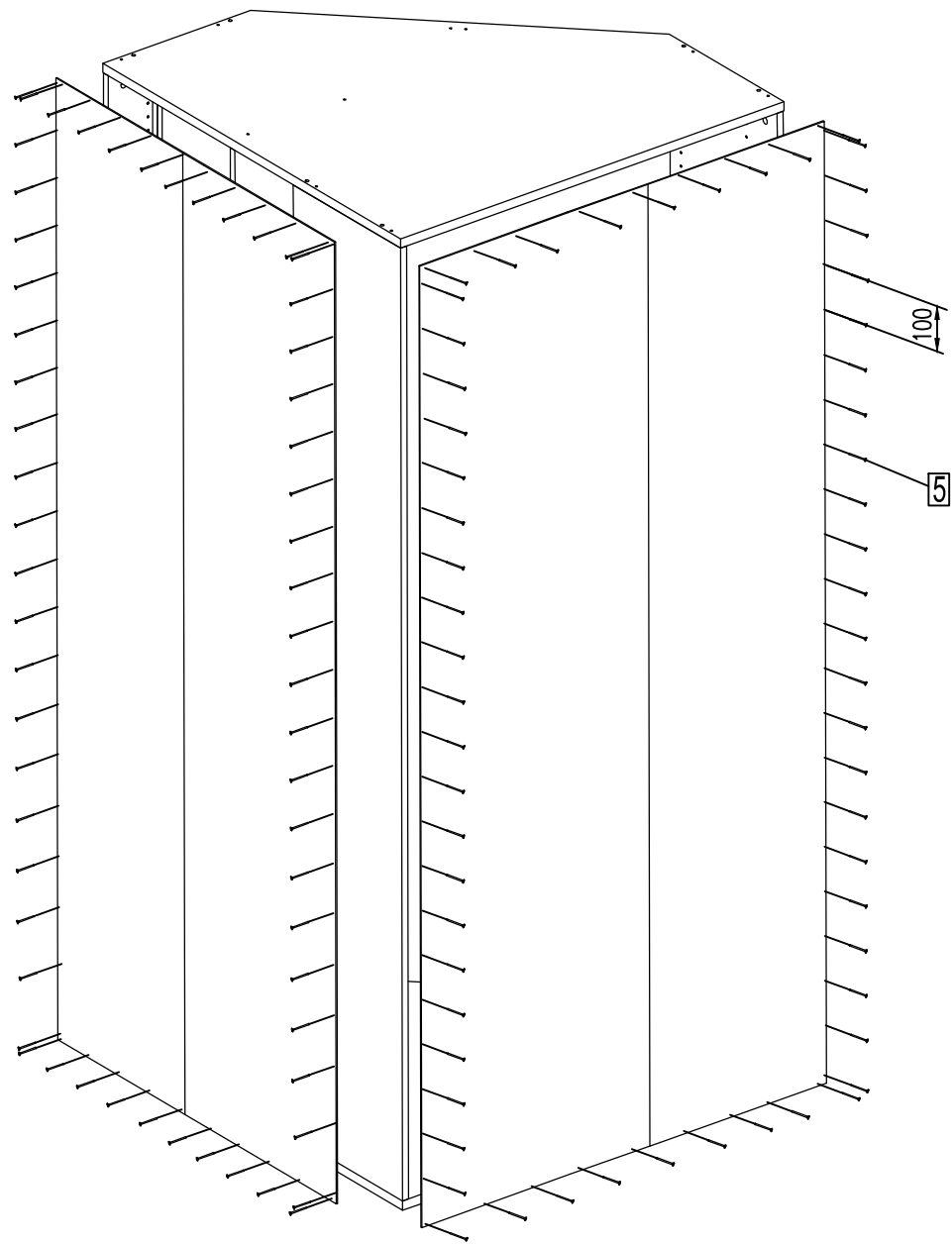

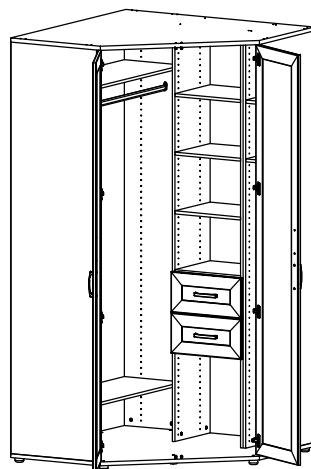
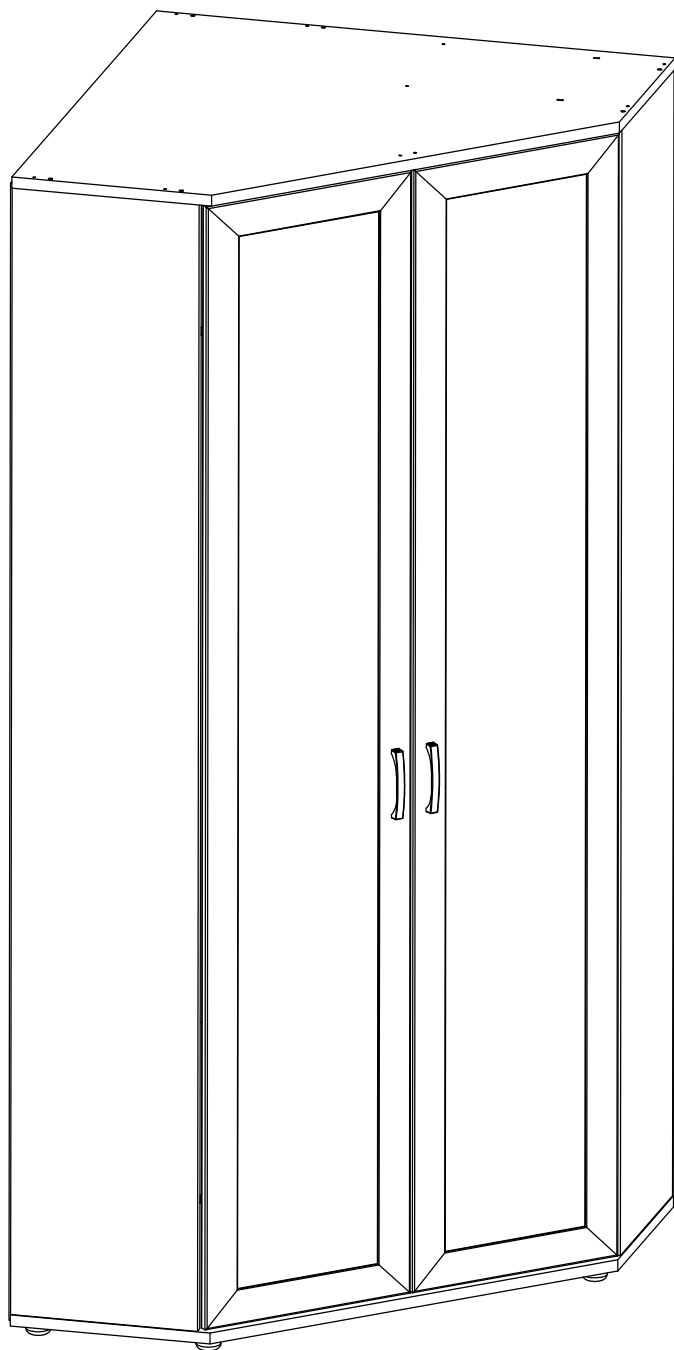

Исполнение 1

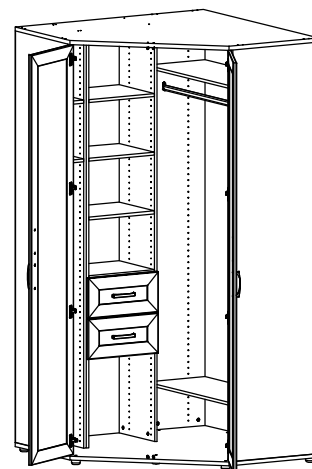

Исполнение 2

Перед сборкой необходимо:

- а) Собрать вместе всю фурнитуру из пакетов.
- б) Определить на какую сторону будет собираться угловой шкаф (Исполнение 1 или Исполнение 2).
- в) Определитесь с уровнем установки полок, штанги и ящиков.

Собирать шкаф необходимо снизу вверх.

1. На нижнюю горизонтальную стенку установить опоры №1, установите нижний горизонт на место, на которое будет устанавливаться изделие и выставьте его по уровню, отрегулировав его положение при помощи регулировочных винтов-опор №1 и ключа №2. Вставьте ключ в регулировочное отверстие опор и поверните в ту или иную сторону (приподнимая или опуская горизонт). Регулировка позволит компенсировать неровность пола и исключить перекос корпуса.
2. После того как Вы определитесь на какой высоте у Вас будут располагаться полки и штанга, необходимо закрутить дюбель полкодержателя. В первую пару боковых стенок корпуса (один бок шириной 540 мм, второй 366 мм) установить дюбель полкодержателя на нужной высоте, установить штангодержатели для установки штанги для одежды (рекомендуемые размеры указаны на первой странице). Установить дюбеля полок и во вторую пару боковых стенок, закрепить направляющие ящиков (рекомендованные размеры указаны на второй странице). Установите дюбеля полок и в третью пару боковых стенок. Подробное описание установки полок, штанг и ящиков смотрите в соответствующих сборочных инструкциях.
3. Далее необходимо установить эксцентрики и шканты в боковые стенки, в нижнюю и верхнюю горизонтальные стенки завернуть дюбель эксцентрика. Собрать корпус по рисунку, фиксируя детали поворотом внутренней части стяжки по часовой стрелке. Места крепления эксцентриков закрыть заглушками.
4. Установить полки в установленные дюбеля и закрепить их с помощью отвертки. Шкаф может комплектоваться дополнительными полками, установку полок см. в сборочной инструкции по установке полок.
5. Стенки задние прикрепить гвоздями № 5 по периметру, соблюдая прямоугольность конструкции.
6. Собрать ящики, сборку ящиков см. с соответствующей сборочной инструкции. Установите ящики в корпус шкафа. Корпус шкафа может дополнительно комплектоваться ящиками.
7. Установить и закрепить на двери петли №3, **входящие в комплект фурнитуры горизонтов** (петли находящиеся в упаковке двери не используются). Навесить дверь (см. инструкцию по сборке двери).
8. Установить штангу для одежды в установленные штангодержатели. Шкаф может комплектоваться дополнительной штангой для одежды.
9. После сборки изделия и установки его на место, необходимо подрегулировать его положение при помощи регулировочных опор. Места крепления опор закрыть заглушками от опор №1.
10. Бока шкафа соединить межсекционными стяжками с боками соседних секций (совместить отверстия в боках шкафов и досверлить отверстия по месту).
11. Выставить двери всех секций. Установите в качестве упора для двери полкодержатели №4.
12. Вырезать этикетку и приклеить снаружи на заднюю стенку.